

БИЛЛИ 59

ВНИМАНИЕ!

Опрокидывание мебели может привести к серьезным травмам. Чтобы предотвратить опрокидывание необходимо обеспечить стационарное крепление изделия к стене. Используйте подходящие для ваших стен шурупы и дюбели.

При возникновении каких-либо вопросов обратитесь к специалисту.

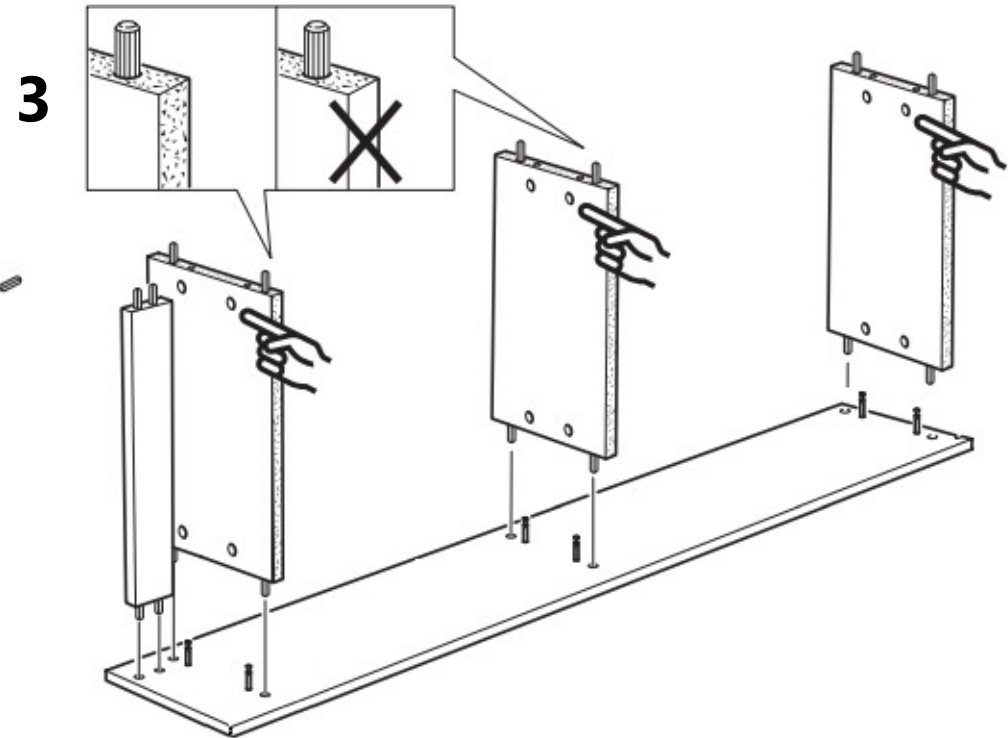
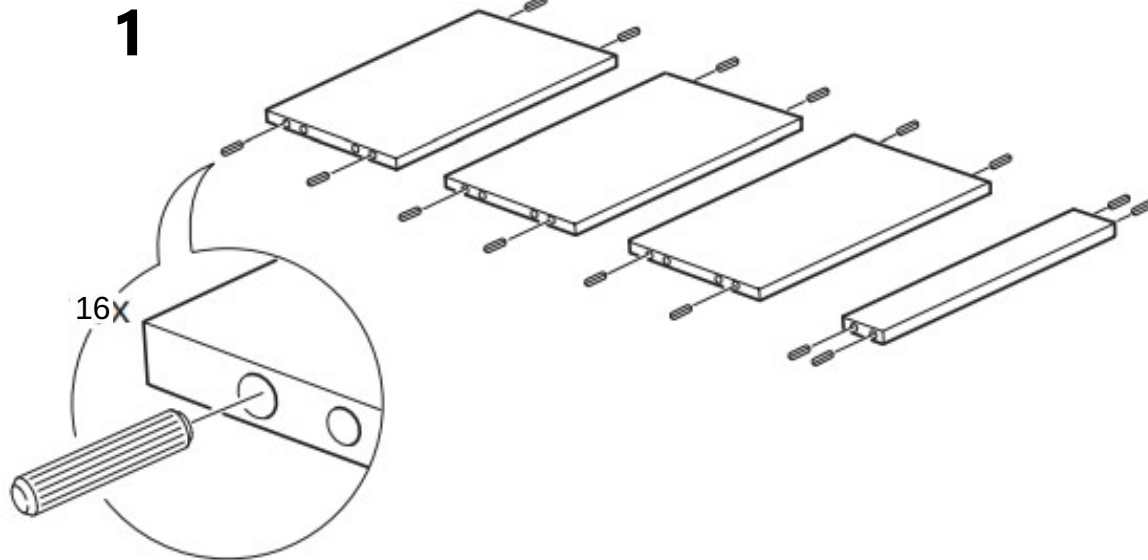
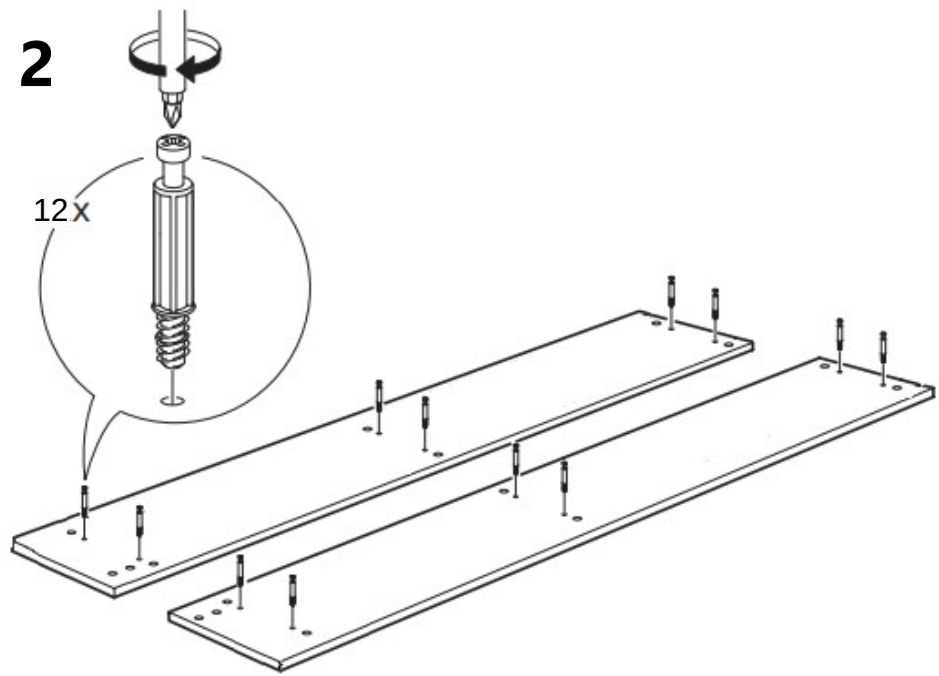
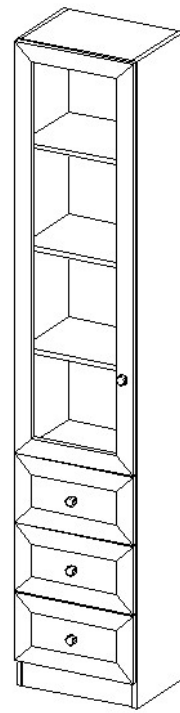
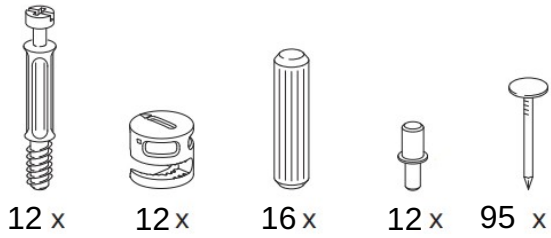

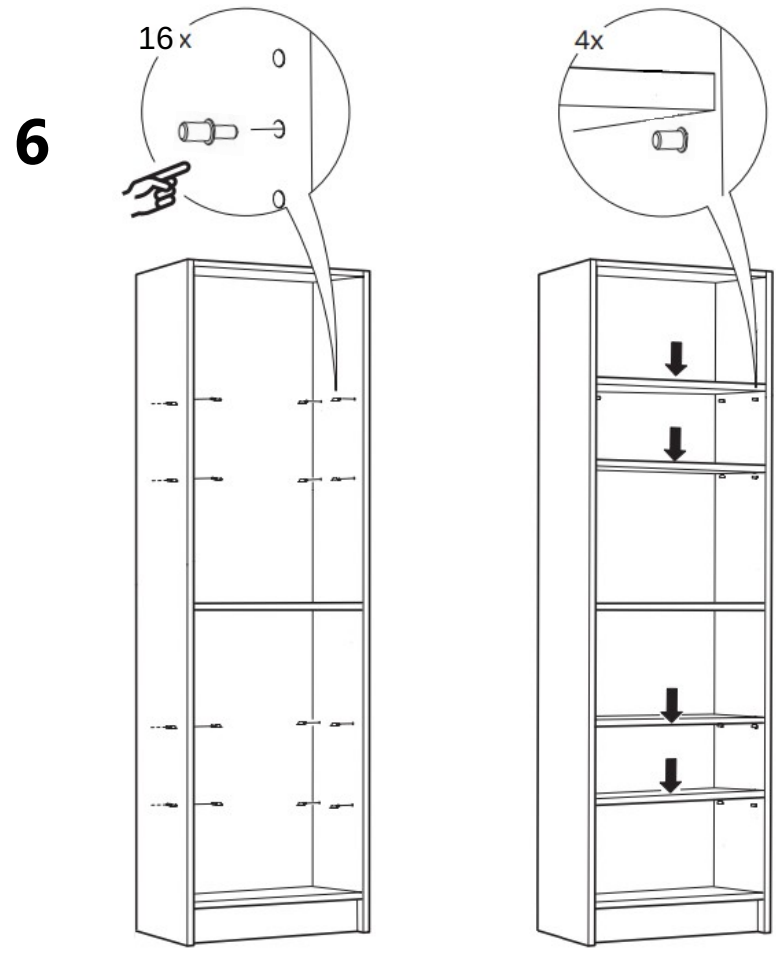
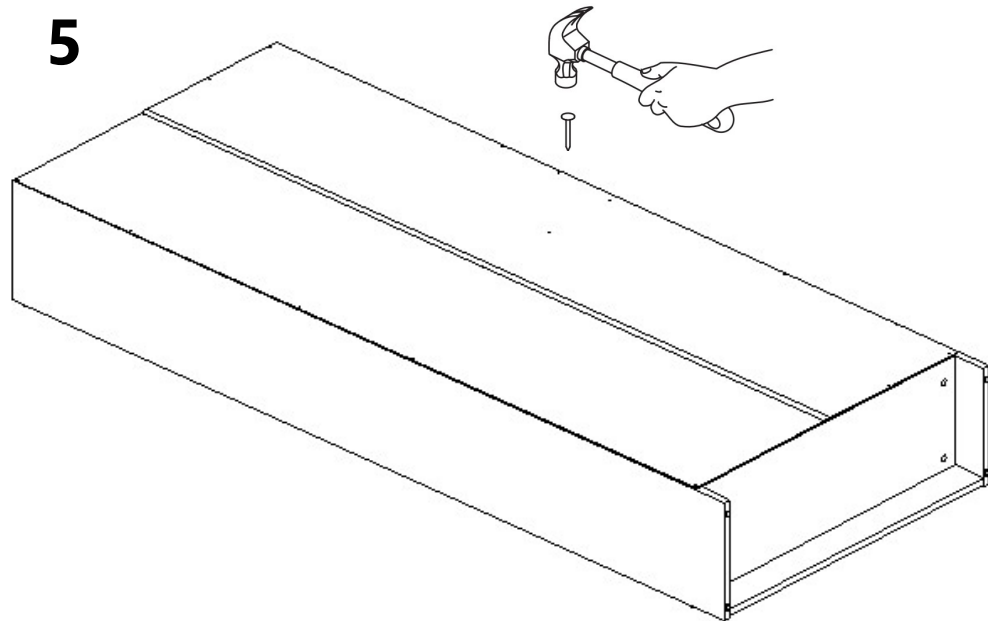
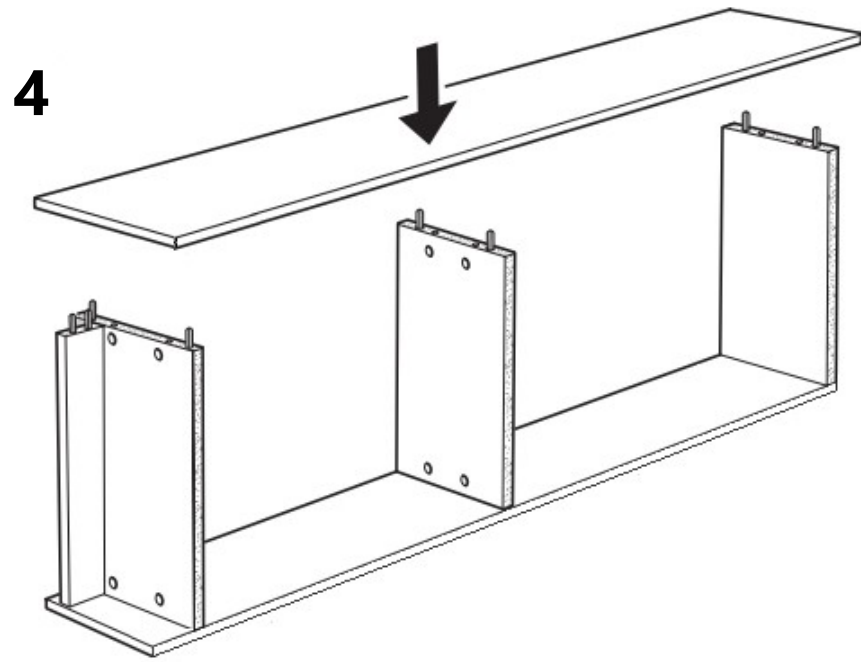

7

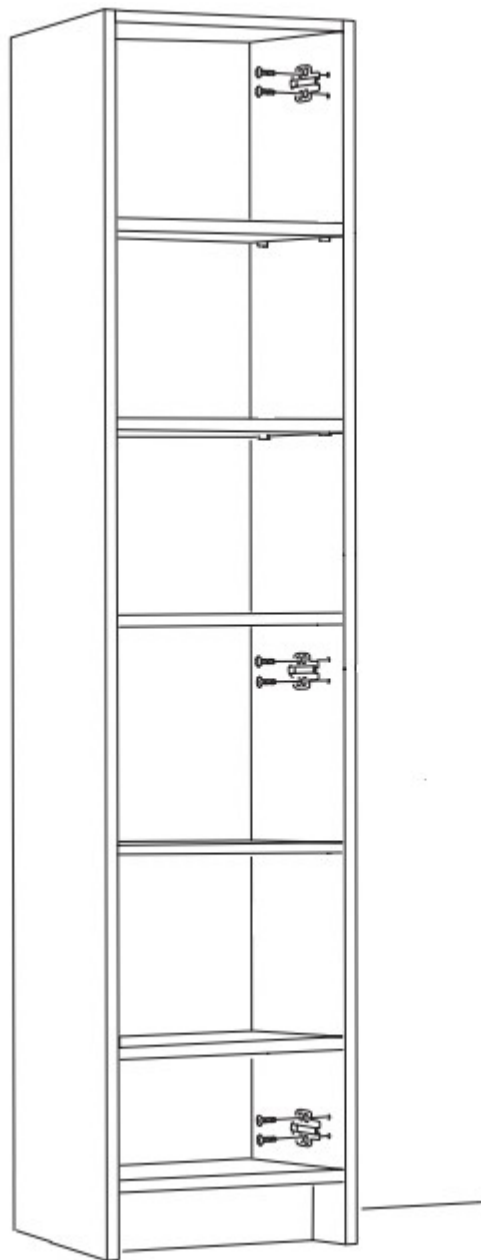

8

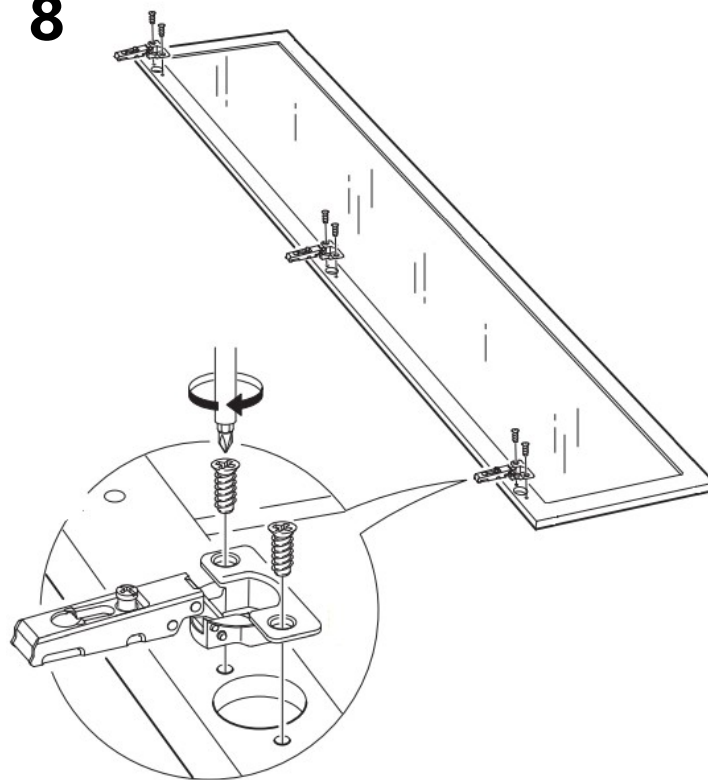

9

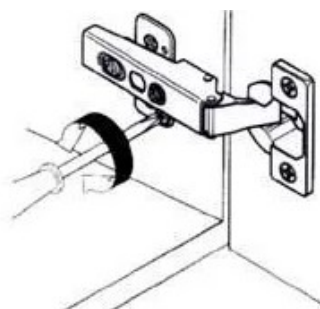
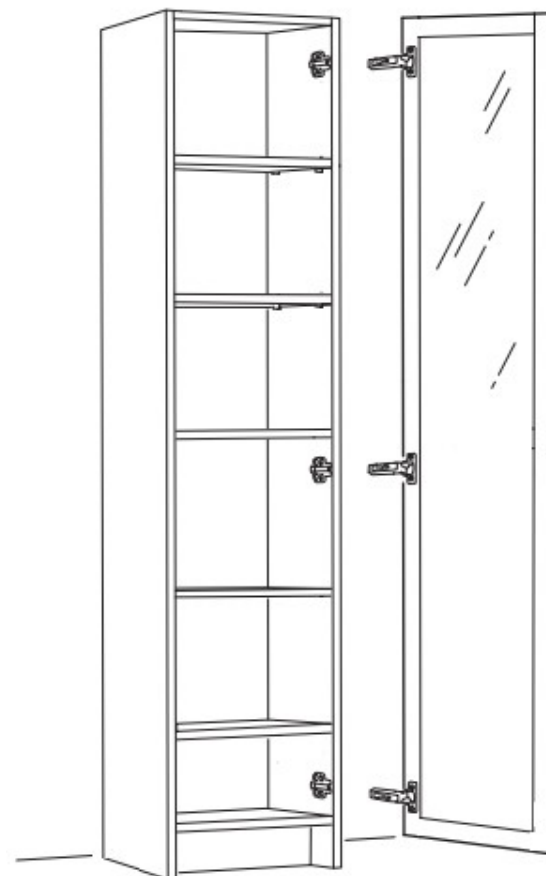

1. Регулировка по высоте

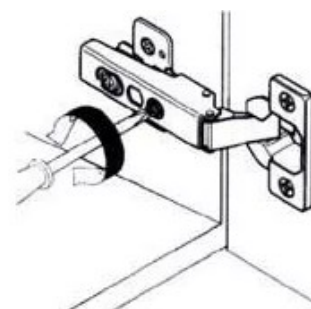

2. Регулировка по ширине

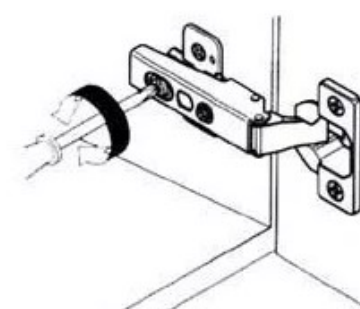

3. Регулировка по глубине

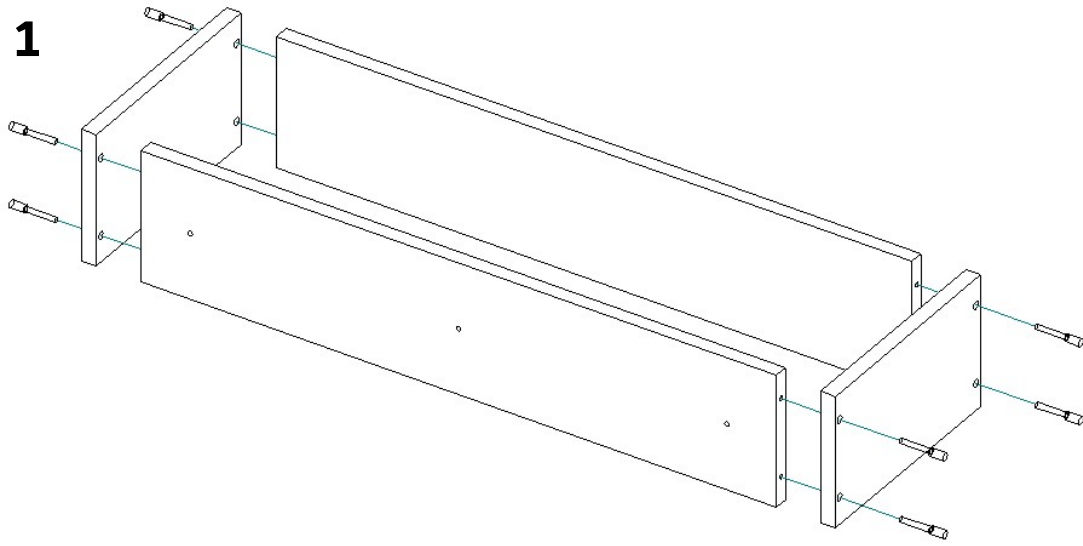
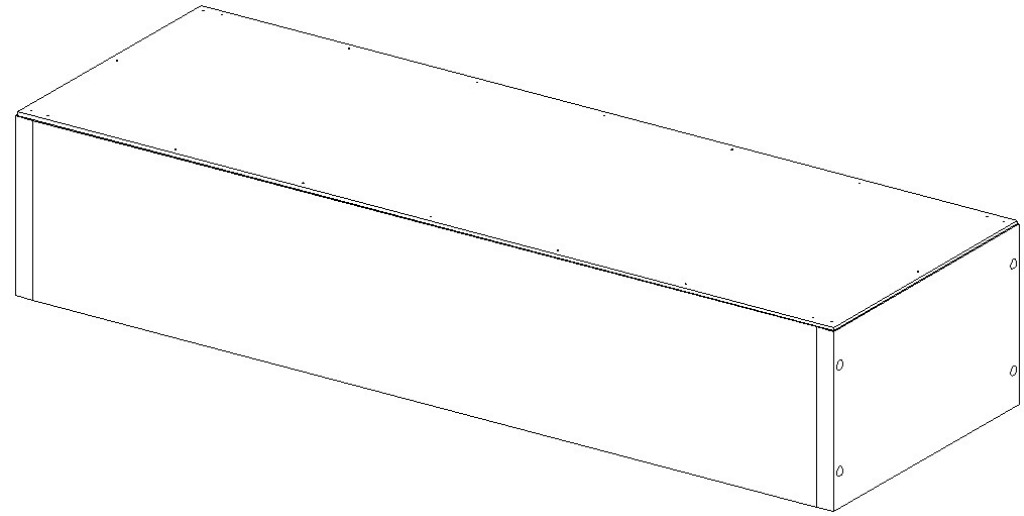
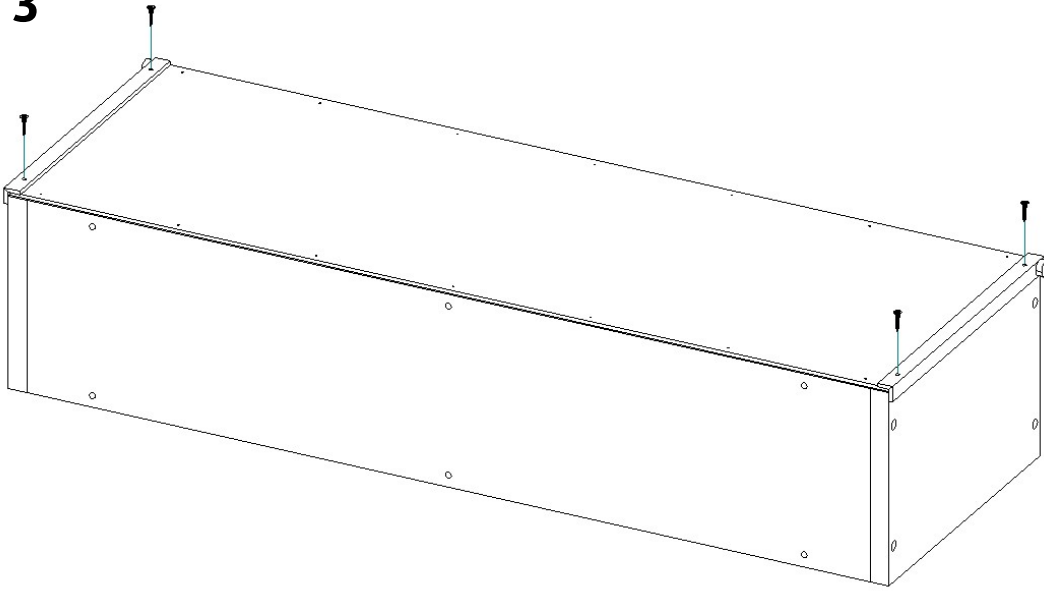
1**2****3****4**